



**ZHEN RUHE-QUELLE**

(GB02182-S4)



**SOLARPANEL 3W**

(SP02170-4)

### CONTENTS

1. Introduction .....	2
2. In general .....	2
3. Assembly instruction .....	3
4. Function of the solar panel.....	4
5. Performance .....	5
6. Maintenance .....	6
7. Battery information.....	7
8. Warnings on battery.....	7
9. Security tips .....	8
10. Guarantee regulations .....	8
11. Recognizing and repairing of mistakes .....	9
12. Notes on Product Liability .....	9
13. Notes on Disposal .....	9
14. EU Declaration of Conformity .....	9
15. Technical Data .....	19

### SAFETY INSTRUCTION AND WARNINGS



Please read the user manual before using the device



Warning sign

#### 1. INTRODUCTION

We would like to congratulate you on the purchase of our garden fountain. We appreciate your trust. That's why functional security and operational safety stands by us on first place.



**To prevent damage to persons or property, you should read this user manual carefully. Please observe all safety precautions and instructions for proper use of the pump. Failure to follow the instructions and safety precautions can result in injury or property damage.**

**Please keep this manual with the instructions and safety instructions carefully in order to at any time you can restore them. Please always download the latest version of the user manual of [www.profi-pumpe.de](http://www.profi-pumpe.de) under „downloads“. This shall always prevail.**

#### 2. IN GENERAL

The Garden fountains are high-quality fountain pump systems for outdoor or indoor use. The perfect eye-catcher.



2.1 It's recommended NOT to conduct yourself technical modifications. First, it is not certain whether these changes are technically correct and, secondly, because no guarantee can be granted.

2.2 Transport damages are immediately to be reported to the package distributor and to us in written form. Failure to give timely notice to the shipping company, and are therefore rejected your claims from the transport company, so we can not accept these claims as well. In your legal obligation to cooperate to minimize damage, we point out expressly herewith.

### 3. ASSEMBLY INSTRUCTIONS

- Unpack all the water fountain components from the packaging and lie on a flat surface.
  - Connect the pump to the water hose.
  - The LEDs are pre-assembled in the fountain body.
  - Plug the LEDs to the connecting cable with the cable plugs.
  - Connect each cable plug to a LED if there are several as shown in Figure 1.
  - Tighten the closing caps on the LED connectors.
  - Mount the ground spike or wall bracket to the solar panel (see picture 2).
  - Remove the protective film from the solar panel (if existing).
  - Position the solar panel to receive direct sunlight. The Li-ion battery can only function if the solar panel is not in the shade. Adjust the angle of the solar panel if necessary (see picture 3).
  - Connect the solar panel, using the cable plug, to the second connection cable of the pump (see picture 1).
  - Tighten the sealing cap.
  - Fill clean water into the reservoir.
- Note:** Distilled water is recommended to reduce mineral deposits and bacteria buildup.
- Before turning on the pump, make sure there are no kinks in the cable or water hose
  - When installed correctly, the water will begin to flow.

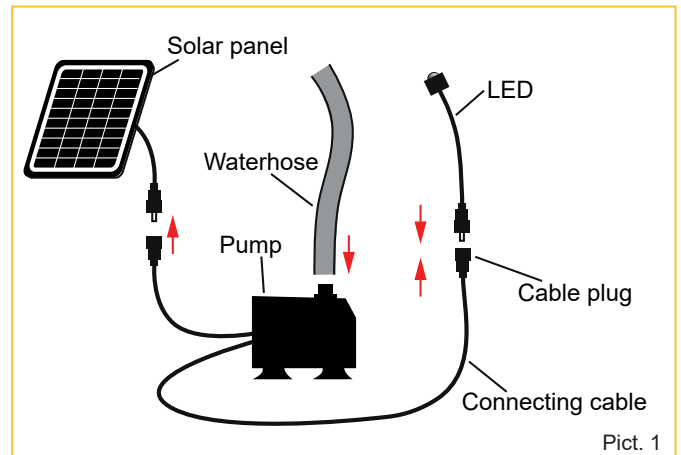

Example: Depending on the manufacturer's model and year, cable connections and components may differ.

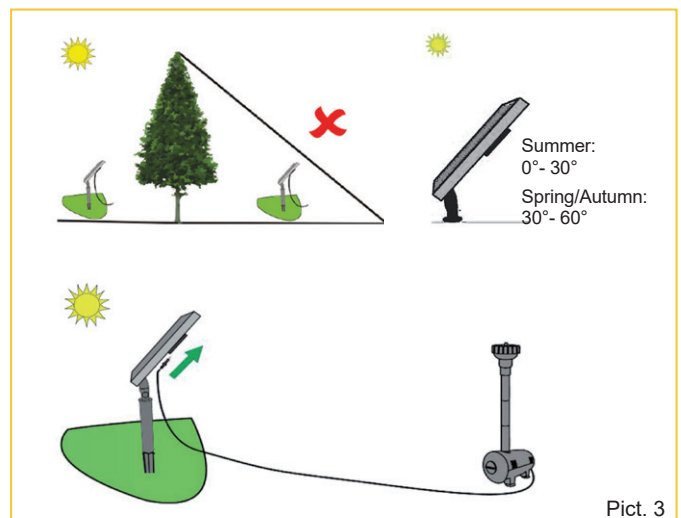
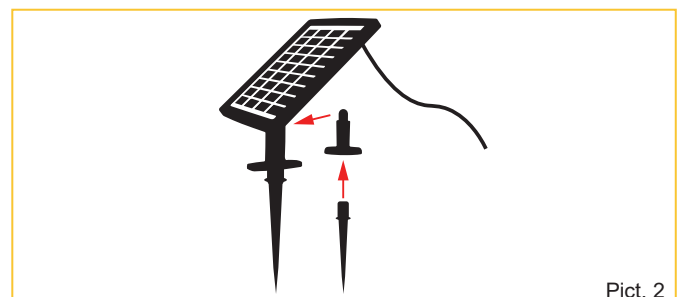

Please note that some water may splash out of the well when the pump starts up for the first time.

## 4 English

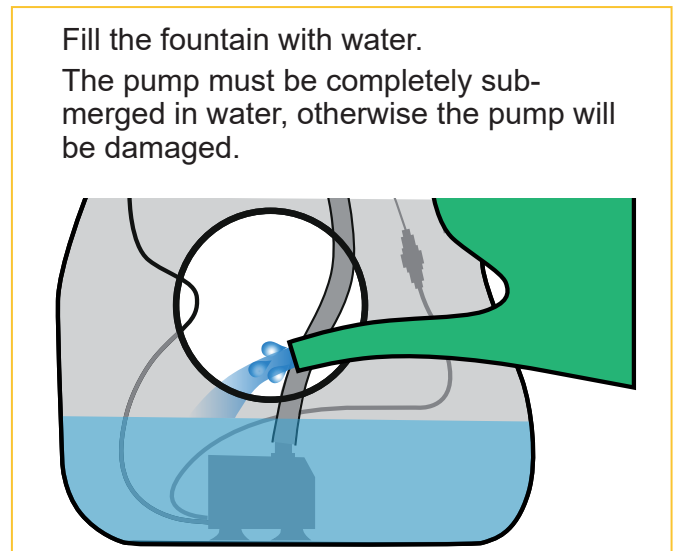
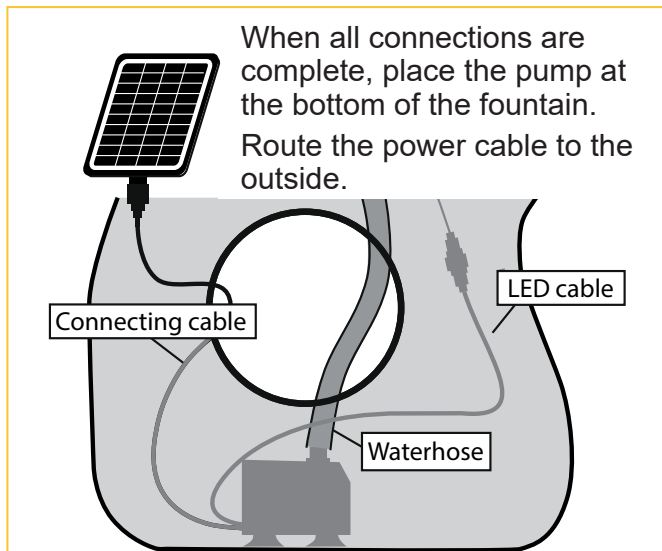

### 4. FUNCTION OF THE SOLAR PANEL

The pump and the LED light are controlled by the „POWER“ and „MODE“ switches. The „POWER“ switch turns the pump „ON“ or „OFF“. The „MODE“ switch controls the LED light when the pump is running.

#### 4.1 „POWER“ (ON)

- Switch „POWER“ (B, see illustration) is set to „ON“. The pump delivers water when the battery is charged or when there is sufficient solar energy. The pump can be switched on and off with the „POWER“ button. This is the normal mode.
- When there is sufficient sunshine, the battery is charged and the pump works. In weak sunlight the battery supplies the energy.
- The charging time of the battery depends on the light intensity of the sun.
- When the sun is weak and the battery voltage is low, the pump and the LED light stop. When the battery is recharged to a certain point, the pump automatically starts in normal mode.
- Battery can be fully charged within about 4-5 hours if the light intensity is strong enough.

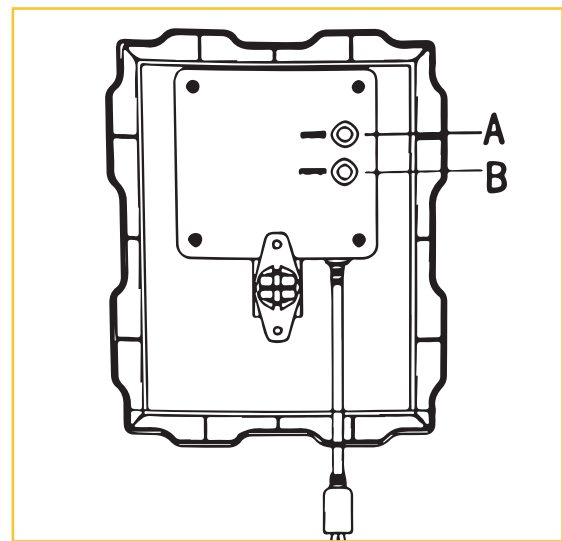

#### 4.2 „POWER“ (OFF)

- The pump and the LED light are switched off.

#### 4.3 „MODE“

- Switch „MODE“ (A, see illustration): In normal mode the pump runs during the day and at night. The LED light is only on at night.
- If the LED light should also light during the day, the „MODE“ switch must be pressed.
- If the pump is switched off, the LED light cannot light up.

## INTERVAL MODE

- When the battery is low charged and the sun intensity is low, the pump will switch to interval mode. The LED light can be switched on and off.
- **Interval Recovery time:** On cloudy days, a few minutes in strong sunlight may be enough to recharge the battery a little in a very short time (usually 3-5 minutes). The pump will then run in normal mode again.
- **Restart continuous mode:** When the sun intensity or battery charge level is sufficient, the control unit automatically switches the pump back to normal mode.

## LIGHTING CONTROL

- **Light control at night:** In normal mode, the control panel switches on the LED light only at night.
- **Light control during the day:** With the „MODE“ switch the LED light can be switched on and off during the day. The lighting mode can be changed according to your requirements.



### IMPORTANT!

**Problem:** Uneven water distribution or water splashes in the well area.

**Correction:** During the first start-up, uneven water distribution may appear. In such cases, we recommend checking the stability of the fountain and the water flow.

## 5. PERFORMANCE

The performance of the pump depends on the orientation of the solar panels toward the sun and the intensity of. The max. Data obtained under optimal conditions. A feature in the shade or on cloudy days can not be guaranteed. In models with battery Operation depends on the function of the battery is charged.

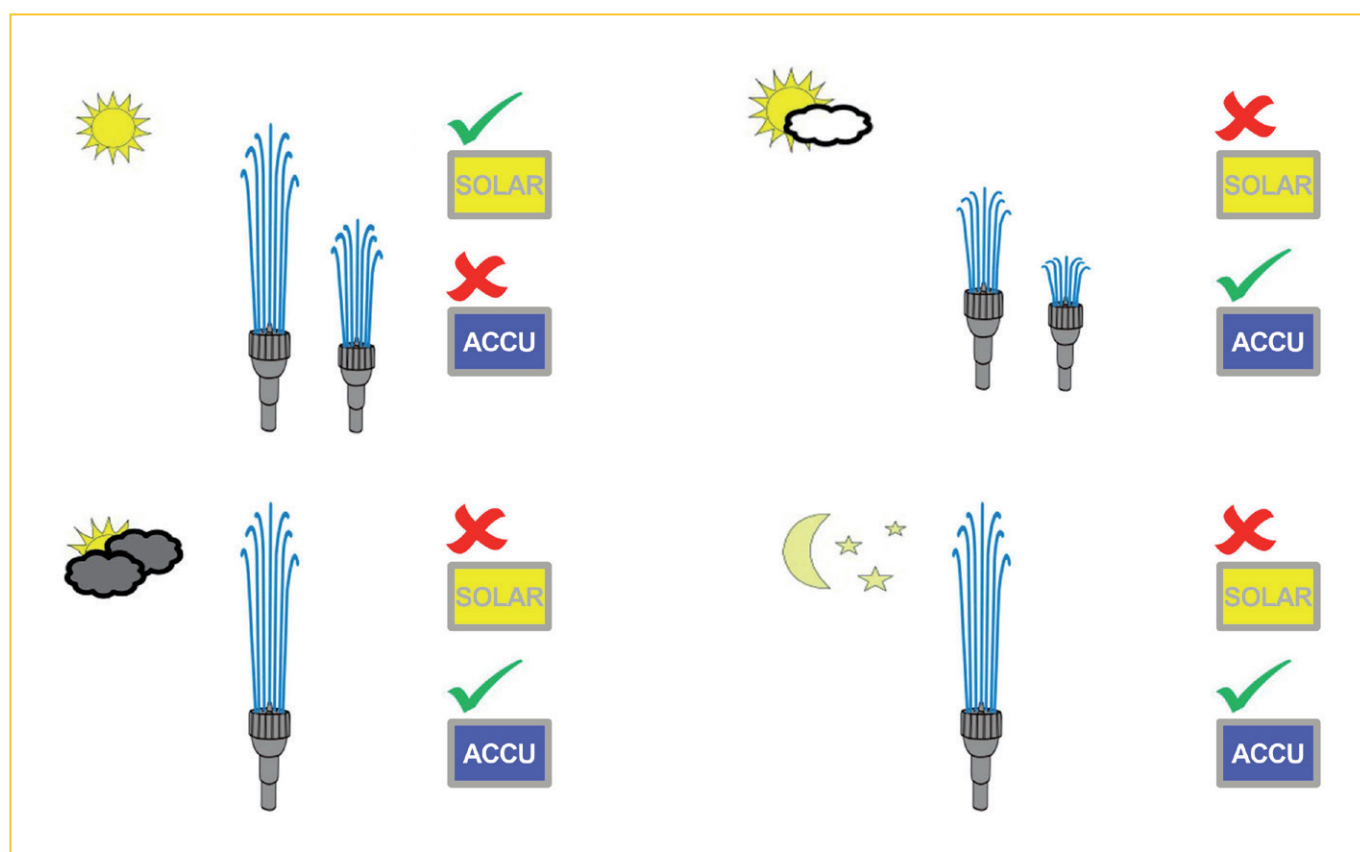

## 6 English

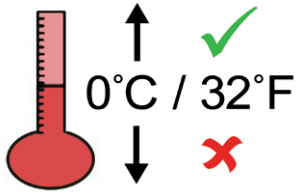

### 5.1 FROST

Frost can cause damage to the garden fountain and pump. If there is a risk of frost, the garden fountain and the pump must be emptied, rinsed with clean water and stored in a dry place. Then you will enjoy it for a very long time!

### 6. MAINTENANCE:

- Keep the fountain in good working condition by cleaning it and changing the water every 3 days. Using distilled or purified water will give the best performance.
- If debris is caught in the intake vents of the pump, disconnect the pump from any power sources and rinse the pump under clean running water.
- Before storing the pump in winter it is absolutely important to rinse it with clean water.
- Any dirt particles remaining in the pump will dry out on the pump shaft during the time of storage and cause irreparable damage.

If after some time the pump starts losing power or stops working, please clean up sediment in the pump shell or filter cribs. Kindly note the pump can be opened by pressing down at the bottom of the filter housing. To clear the impeller, open the pump housing at the front by sliding up the front plastic cover.

#### VERSION 1

The solar module should only be cleaned with soft tissue or propriety glass cleaning solution.

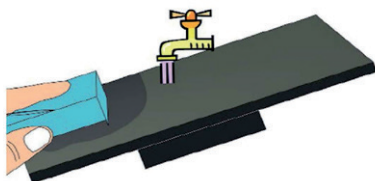

Pull off filter cover as shown



Remove filter and rinse in water



Open impeller cover, then impeller can be easily removed

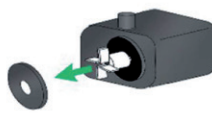

Rinse all parts thoroughly in water

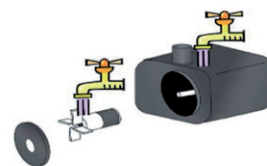

#### VERSION 2

The solar module should only be cleaned with soft tissue or propriety glass cleaning solution.

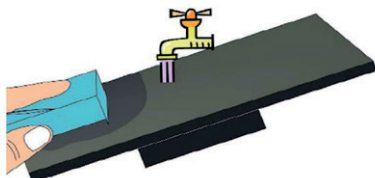

Pull off filter cover as shown - remove filter and pump motor.

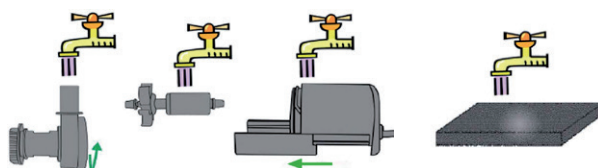
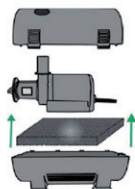

## 7. BATTERY INFORMATION

After 12 to 18 months, you should replace the battery. For this purpose open the battery cover and replace the battery with a new. Please find the item number of the replacement battery in section 15. Technical data and order at

[https://www.profi-pumpe.de/GARTEN-u-ZIMMER-BRUNNEN/Ersatzteile-Gartenbrunnen:::230\\_300.html](https://www.profi-pumpe.de/GARTEN-u-ZIMMER-BRUNNEN/Ersatzteile-Gartenbrunnen:::230_300.html).

Please note the limited implied warranty of 6 months.



**Important! It must be ensured that the battery cover is properly tightened and watertight.**

With repeated charge and discharge cycles Lead-Acid and NiMh battery packs are less efficient (memory effect).

This effect is much less pronounced, but still present in small mass in the Li-ion batteries used.

Through very short and frequent loading operations and many other operational influences batteries can age prematurely strong. The batteries are therefore subject to a consumable and wearing part of a shortened warranty of 6 months.

If you find that the battery will be less efficient, the battery needs to be fully charged. These allow the unit for 2 to 3 days (pump should not be connected) standing in the sun in order to allow a maximum charge the battery or use a suitable external charger. We recommend to occasionally repeat this procedure to extend the battery life.

If after this recharging the battery still does not meet expectations, you should replace the batteries.

**NOTE: The battery is supplied charged. If the state of charge, contrary to expectations, not be sufficient to charge the batteries for at least 8 hours to allow sufficient charging of the battery (so damage the battery to avoid overcharging, the pump must be connected).**

## 8. WARNINGS ON BATTERY



**Lithium Ion cells and battery may get hot, explode or ignite and cause serious injury if they are exposed to abusive conditions, Be sure to follow the safety warnings listed below:**

- Do not install the battery backwards, so the polarity is reversed
- Do not connect the positive or/and negative terminal or/and the battery to each other with any metal object, such as wire
- Do not disassemble or modify the battery. The battery contains safety and protection devices which may cause the battery to generate heat, explode or ignite if damaged
- Do not place the battery in or near fire, on stoves or other high temperature locations. Do not place the battery in direct sunlight or use/store the battery inside cars during hot weather. Doing so may cause the battery to generate heat, explode or ignite
- It is not advised for children to handle the battery
- When the battery is worn out, wrap the terminals with adhesive tape or similar materials before disposal
- Immediately discontinue use of the battery, if there is an unusual smell, a change of color or shape, or if it appears abnormal in any other way
- Do not place the battery in microwave ovens, high pressure containers or on cookware facilities
- In the event of the battery is leaking and fluid gets into your eye, do not rub the eye, rinse well with water and immediately seek medical advice. If left untreated, the battery fluid could cause serious injury to the eye

### 9. SECURITY TIPS



- Obey absolutely valid regulations on the electrical security
- Never run pump dry
- Pumping inflammable, as well as all other aggressive liquids is prohibited
- Observe water temperature of max. 35°C
- The mains plug must be disconnected before carrying out any work on the garden fountain
- Never pull the pump on the electrical cable or pressure hose
- Avoid cross section narrowing
- During longer unused times, clean the pump, wash it out with clear water, dry and store it at room temperature
- Test wells for enough flowing water (dry run danger)
- The pump must be protected by a residual current circuit breaker with a tripping current of 30 mA.
- The electrical connection must always be carried out by an authorized specialist.
- The pump may be used by children aged 8 years and above as well as persons with reduced physical, sensory or mental abilities or those who lack skills, experience and knowledge only if they are supervised. These aforementioned persons should only use the appliance while adhering to safe instructions and resulting dangers.
- Cleaning and maintenance must not be carried out by children without supervision.
- Under certain circumstances, it is possible that contamination of the water may occur due to lubricants flowing out.
- All solar panels are very sensitive, protect it before all against extremal mechanical influences (shock, vibration, etc.)

The manufacturer explains:

- To take over no responsibility in the case of accidents or damages on the basis of carelessness or disregard to the instruction in this book.
- To reject every responsibility for the damages which original from the improper use of the pump

### 10. GUARANTEE REGULATIONS / STATUTORY WARRANTY

For all manufacturing and material defects, the statutory warranty applies. In these cases we take the replacement or repair of the device. Shipping costs shall be borne by our company, except as required by law. Please report the warranty on our service platform <https://www.profi-pumpe.de/information.php>. We will inform you how to proceed with case-related. Returns please sufficient postage. Unfortunately not prepaid returns can not be accepted because they are filtered out before delivery. Our service we provide in Germany.

The warranty does not cover:

- Material wear (sealing rings, impeller wheels, impeller chambers)
- Unjustified interventions or changes in the pump
- Damages by self fault
- Improper servicing and improper use
- DRY RUNNING (Also partially!) of the pump

**Moreover, we give no damage compensation for secondary damages!**



## 11. RECOGNIZING AND REPAIRING OF MISTAKES

Problem	Possible cause	Solution
Pump does not start	No electricity	Check electrical connections
	Defective pump	Replace pump
Pump runs but no water is encouraged	Hose connections systems have a leak	Check hose connection systems
	Pump could have a leak	Check pump for moisture damage
	Coarsening or fountain nozzles dirty	Disassemble and clean the tube and the fountain nozzle

## 12. NOTES ON PRODUCT LIABILITY

We point out, that we are only liable for damages under the Product Liability Act, which are caused by our units if no changes were made to the equipment. If repairs are carried out by our authorized service, we are only liable if original spare parts and accessories were used.

## 13. NOTES ON DISPOSAL



Electro devices of our company, labeled with the symbol of the crossed trash bin, are not permitted to be disposed in your household garbage. We are registered at the German registration department EAR under the **WEEE-No. DE79535656**.

This symbol means, that you're not allowed to treat this product as a regular household waste item – it has to be disposed at a recycling collection point of electrical devices.

This is the best way to save and protect our earth.

**THANK YOU FOR YOUR SUPPORT!**



In connection with the sale of batteries or with the delivery of equipment containing rechargeable battery packs, the seller is obliged to draw your attention to the following: You are obliged to return used batteries as an end-user. You can return batteries after use to the seller or to the designated collection facilities, which are free of charge (eg: municipal collection points or in stores). You can return the batteries for disposal at no charge to the seller.

## 14. EU DECLARATION OF CONFORMITY

The undersigned, Amur S.à r.l., 36, Rue de la Gare, L-5540 Remich, certifies that the products named overleaf, namely **ZHEN RUHE-QUELLE** as placed on the market, comply with the relevant provisions listed below, the relevant EU harmonised directives and the EU standard for safety. This declaration of conformity applies insofar as no modifications are made to the product. The sole responsibility for issuing this declaration of conformity lies with the manufacturer.

The sole authorised person to keep the technical documents:  
Amur S.à r.l. - 36, Rue de la Gare - L-5540 Remich

### Low Voltage Directive (2014/35/EU)

The following harmonized standards:

EN 55014-1:2006, EN 55014-2: 1997/+A1:2001/+A2:2008, EN 60529:1991+A1:2000

Signed for and on behalf of Amur S.à r.l.:

Remich, 17.04.2024

i.V. Dipl. Phys. Peter Neumüller  
Technical Manager

## Inhaltsverzeichnis

1. Vorwort .....	10
2. Allgemeines .....	10
3. Montageanleitung .....	11
4. Funktion des Solar Panels .....	12
5. Leistung der Pumpe .....	13
6. Wartung .....	14
7. Informationen zum Akku .....	15
8. Warnhinweise zum Akku .....	15
9. Sicherheitshinweise .....	16
10. Garantiebestimmungen .....	16
11. Erkennen und Beheben von Fehlern .....	17
12. Hinweise zur Produkthaftung .....	17
13. Entsorgungshinweise .....	17
14. EU-Konformitätserklärung .....	17
15. Technische Daten .....	19

## SICHERHEITSHINWEISE UND WARNUNGEN



Bitte lesen Sie vor Inbetriebnahme der Pumpe die Bedienungsanleitung



Allgemeines Warnzeichen

### 1. VORWORT

Zum Kauf unserer Gartenbrunnens möchten wir Sie recht herzlich beglückwünschen. Wir wissen Ihr Vertrauen zu schätzen. Aus diesem Grund stehen bei uns Funktions- und Betriebssicherheit an erster Stelle.



**Um Personen- und Sachschäden zu vermeiden, lesen Sie die vorliegende Bedienungsanleitung bitte aufmerksam durch. Bitte beachten Sie alle Sicherheitshinweise und Anweisungen zum sachgemäßen Gebrauch des Brunnens. Eine Nichtbeachtung der Anweisungen und Sicherheitshinweise können zu körperlichen Schäden oder zu Sachschäden führen.**

**Bitte bewahren Sie die Bedienungsanleitung mit den Anweisungen und Sicherheitshinweisen sorgfältig auf, um jederzeit darauf zurückgreifen zu können.**

**Bitte laden Sie stets die neueste Ausführung der Bedienungsanleitung von [www.profi-pumpe.de](http://www.profi-pumpe.de) unter „Download“ herunter. Diese ist stets maßgebend.**

### 2. ALLGEMEINES

Die Gartenbrunnen sind hochwertige Fontänen-Pumpensysteme für den Einsatz im Außen- bzw. Innenbereich. Der perfekte Blickfang für Garten und Wohnung.



2.1 Es ist NICHT zu empfehlen, selbst technische Modifikationen durchzuführen. Erstens ist nicht sichergestellt, ob diese Veränderungen technisch einwandfrei sind und zweitens erlischt damit die Garantie.

2.2 Transportschäden sind unverzüglich dem Speditionsunternehmen und uns schriftlich mitzuteilen. Unterbleibt die rechtzeitige Anzeige beim Transportunternehmen und werden deswegen Ihre Ansprüche vom Transportunternehmen abgelehnt, so können wir diese Ansprüche ebenso nicht anerkennen. Auf Ihre gesetzliche Mitwirkungspflicht zur Schadensminimierung weisen wir Sie hiermit ausdrücklich hin.

### 3. MONTAGEANLEITUNG

- Entnehmen Sie alle Teile vorsichtig der Verpackung und legen sie diese auf eine ebene Fläche.
  - Verbinden Sie die Pumpe mit dem Wasserschlauch.
  - Die LEDs sind im Brunnenkörper vormontiert.
  - Schließen Sie die LEDs mit den Kabelsteckern an das Verbindungskabel.
  - Verbinden Sie jeden einzelnen Kabelstecker mit einem LED, falls mehrere vorhanden sind wie in der Abbildung 1.
  - Drehen Sie die Verschlusskappen an den LED-Anschlüssen fest zu.
  - Montieren Sie den Erdspeiß oder die Wandhalterung am Solarpanel (siehe Abbildung 2).
  - Entfernen Sie die Schutzfolie vom Solarpanel (wenn vorhanden).
  - Positionieren Sie das Solarpanel so, dass es direktes Sonnenlicht aufnehmen kann. Der Li-Ionen-Akku kann nur funktionieren, wenn das Solarpanel nicht im Schatten steht. Passen Sie ggf. den Winkel des Solarpanels an (siehe Abbildung 3).
  - Schließen Sie das Solarpanel, mittels Kabelstecker, an das zweite Verbindungskabel der Pumpe an (siehe Abbildung 1).
  - Drehen Sie die Verschlusskappe fest zu.
  - Füllen Sie sauberes Wasser in den Behälter.
- Hinweis:** Es wird destilliertes Wasser empfohlen, um Mineralablagerungen und Bakterienbildung zu reduzieren.
- Vergewissern Sie sich vor dem Einschalten der Pumpe, dass das Kabel und der Wasserschlauch keine Knicke aufweisen
  - Bei korrekter Installation beginnt das Wasser zu fließen.

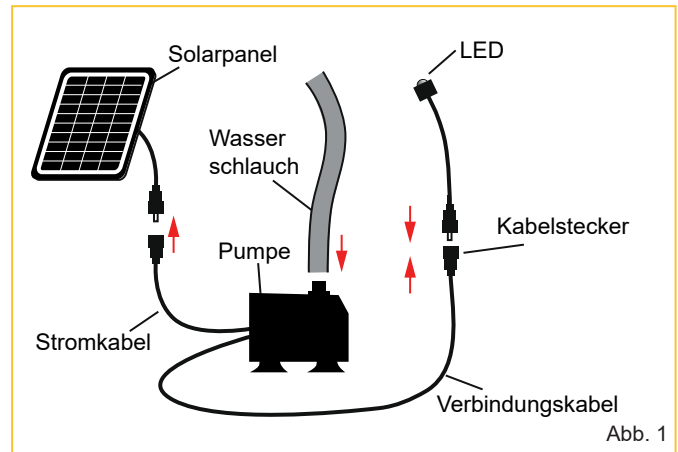

Beispiel: Je nach Herstellermodell und Jahr können Kabelverbindungen und Komponenten unterschiede aufweisen.

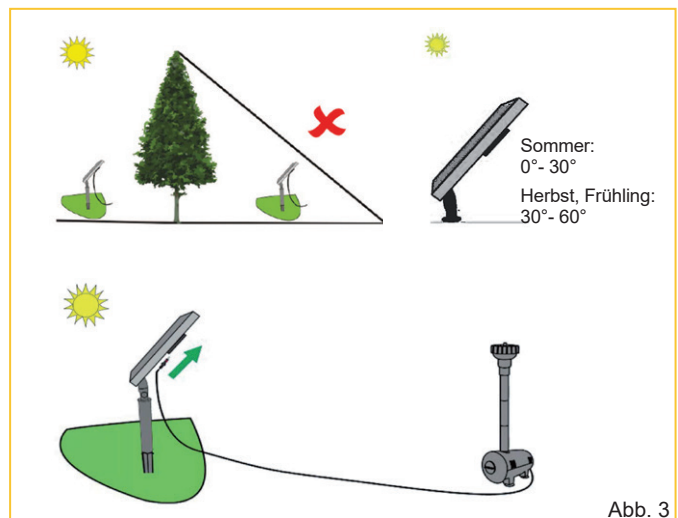
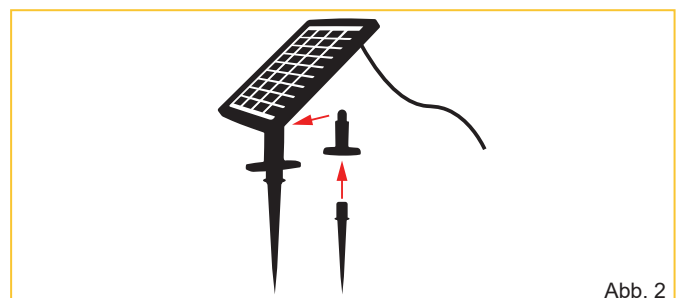

**Bitte beachten Sie, dass beim ersten Anlaufen der Pumpe etwas Wasser aus dem Brunnen spritzen kann.**

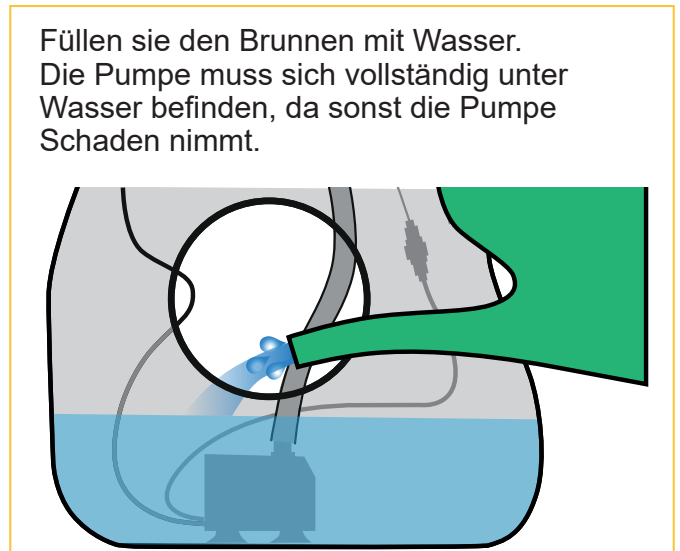
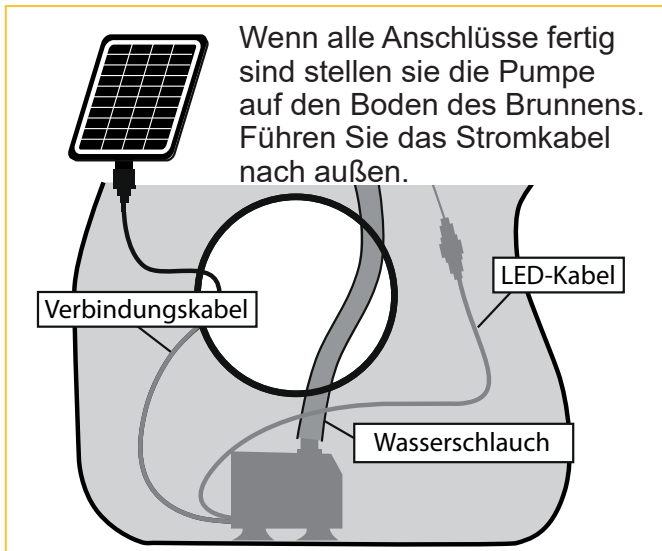

## 4. FUNKTION DES SOLAR PANELS

Die Pumpe und das LED-Licht werden durch die Schalter „POWER“ und „MODE“ gesteuert. Der „POWER“-Schalter schaltet die Pumpe „ON“ oder „OFF“. Die „MODE“-Schaltung steuert das LED-Licht wenn die Pumpe läuft.

### 4.1 „POWER“ (ON)

- Schalter „POWER“ (B, siehe Abbildung) steht auf „ON“. Die Pumpe fördert Wasser, wenn der Akku geladen ist oder genügend Sonnenstrahlung vorhanden ist. Über den Druckknopf „POWER“ kann die Pumpe ein- und ausgeschaltet werden. Das ist der Normalmodus.
- Bei ausreichender Sonnenintensität wird der Akku geladen und die Pumpe arbeitet. Bei schwachem Sonnenlicht liefert die Batterie die Energie.
- Die Ladezeit des Akkus hängt von der Lichtintensität der Sonne ab.
- Wenn die Sonne schwach und die Batteriespannung niedrig ist, stoppt die Pumpe und das LED-Licht. Wenn die Batterie wieder bis zu einem bestimmten Punkt geladen ist, startet die Pumpe automatisch in den Normalmodus.
- Akku kann innerhalb von ca. 4-5 Stunden voll aufgeladen werden, wenn die Lichtintensität stark genug ist.

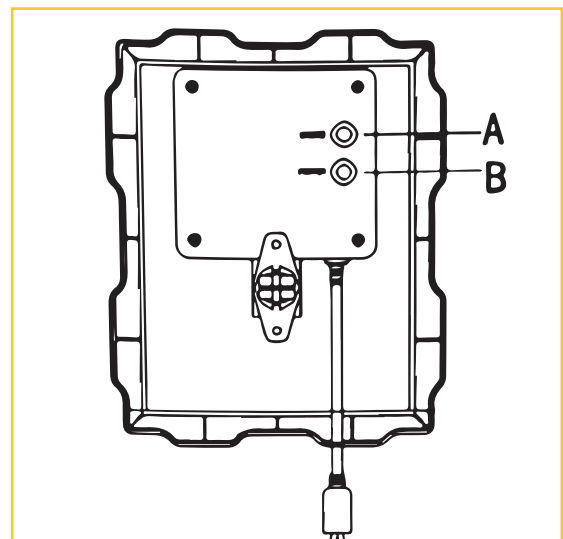

Beispiel: Je nach Herstellermodell und Jahr können Kabelverbindungen und Komponenten unterschiede aufweisen.

### 4.2 „POWER“ (OFF)

- Die Pumpe und das LED-Licht sind ausgeschaltet.

### 4.3 „MODE“

- Schalter „MODE“ (A, siehe Abbildung): Im Normalmodus läuft die Pumpe tagsüber und nachts. Das LED-Licht leuchtet nur nachts.
- Soll das LED-Licht auch tagsüber leuchten, muss der Schalter „MODE“ gedrückt werden.
- Wenn die Pumpe ausgeschaltet ist, kann das LED-Licht nicht leuchten.

## INTERVALL-MODUS

- Wenn der Akku der Batterie schwach geladen ist und die Sonnenintensität niedrig ist, wird die Pumpe auf Intervall-Betrieb umgeschaltet. Das LED-Licht kann ein- und ausgeschaltet werden.
- **Intervall Erholungszeit:** An bewölkten Tagen können wenige Minuten im starken Sonnenlicht ausreichen, um die Batterie in kürzester Zeit (normalerweise 3-5 Minuten) etwas aufzuladen. Die Pumpe läuft dann wieder im Normalmodus.
- **Wiederaufnahme des kontinuierlichen Betriebs:** Bei ausreichender Sonnenintensität oder Akku-Ladezustand schaltet die Steuerung die Pumpe automatisch in den Normalmodus zurück.

## LICHTSTEUERUNG

- **Lichtsteuerung in der Nacht:** Im Normalmodus schaltet die Systemsteuerung das LED-Licht nur bei Nacht ein.
- **Lichtsteuerung am Tag:** Durch den „MODE“-Schalter kann das LED-Licht am Tag ein- und ausgeschaltet werden. Der Beleuchtungsmodus kann so entsprechend Ihren Anforderungen geändert werden.



### WICHTIG!

**Problem:** Ungleichmäßige Wasserverteilung bzw. Wasserspritzer im Brunnenbereich.

**Abhilfe:** Bei der ersten Inbetriebnahme kann es zu einer ungleichmäßigen Wasserverteilung kommen. In solchen Fällen empfehlen wir, die Standgenauigkeit des Brunnens und den Wasserdruck zu prüfen.

## 5. LEISTUNG DER PUMPE

Die Leistung der Pumpe hängt von der Ausrichtung des Solar-Panels zur Sonne und deren Intensität ab. Die max. Daten werden bei optimalen Bedingungen erreicht. Eine Funktion im Schatten oder bei bewölktem Himmel kann nicht garantiert werden. Bei Modellen mit Akku-Betrieb hängt die Funktion vom Ladezustand der Akkus ab.

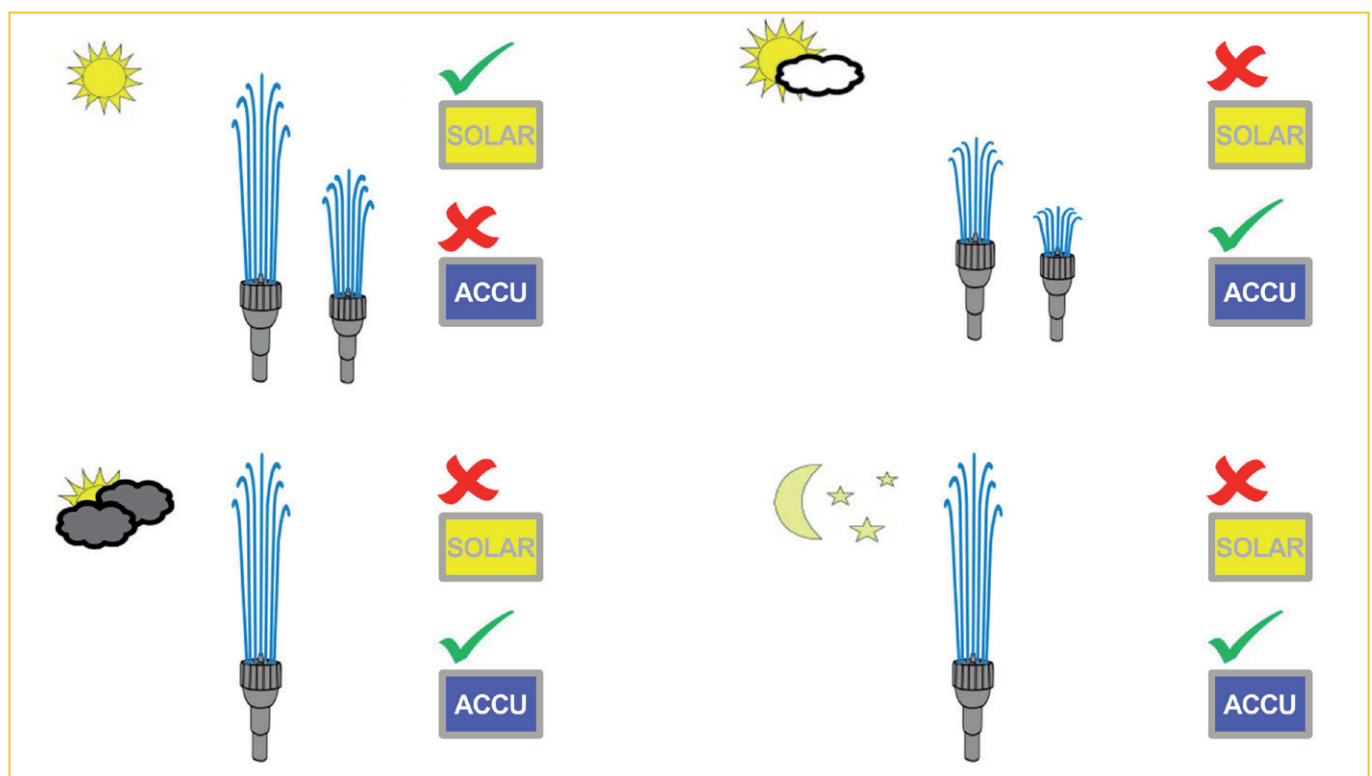

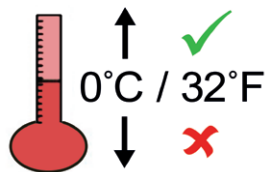

## 5.1 FROST

Frost kann zu Schäden am Gartenbrunnen und der Pumpe führen. Bei Frostgefahr muss der Gartenbrunnen und die Pumpe entleert werden, mit klarem Wasser gespült und trocken eingelagert werden. Dann haben Sie sehr lange Freude daran!

## 6. WARTUNG

- Wenn Sie den Brunnen regelmäßig reinigen und das Wasser austauschen, werden Sie lange Freude daran haben. Die besten Ergebnisse werden mit destilliertem oder gereinigtem Wasser erzielt.
- Wenn sich Schmutz in den Ansaugöffnungen der Pumpe befindet, trennen Sie die Pumpe vom Netzteil/Solar-Panel und spülen Sie die Pumpe unter sauberem fließendem Wasser.
- Vor der Einlagerung im Winter ist die Pumpe dringend mit klarem Wasser zu reinigen. Jegliche Schmutzbestandteile im Wasser trocknen sonst während der Lagerzeit auf der Pumpenwelle und würden diese irreparabel beschädigen.

Die Pumpe sollte in regelmäßigen Zeitabständen, abhängig vom Verschmutzungsgrad, von Sedimenten und Ablagerungen gereinigt werden (siehe Abb. Abbildung ähnlich). Um das Pumpenlaufrad zu säubern, entfernen Sie am Pumpengehäuse die vordere Kunststoffabdeckung (siehe Abb.). Das Solar-Panel sollte nur mit einem sauberen, weichen Tuch und einem geeigneten nicht aggressiven Glas-Reinigungsmittel gereinigt werden.

### VERSION 1

Das Solar-Panel sollte nur mit einem sauberen, weichen Tuch und einem geeigneten nicht aggressiven Glas-Reinigungsmittel gereinigt werden.

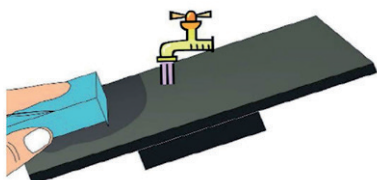

Pumpengehäuse öffnen



Filter entfernen und im Wasser spülen



Laufradgehäuse öffnen, das Laufrad rausnehmen

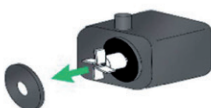

Spülen Sie alle Teile gründlich mit Wasser

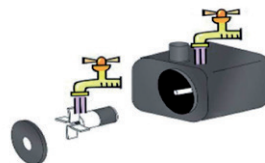

### VERSION 2

Das Solar-Panel sollte nur mit einem sauberen, weichen Tuch und einem geeigneten nicht aggressiven Glas-Reinigungsmittel gereinigt werden.

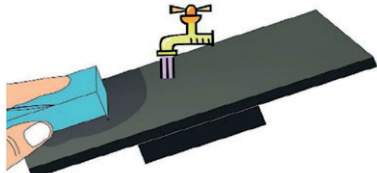

Pumpengehäuse öffnen - den Pumpenmotor und Filter rausnehmen.

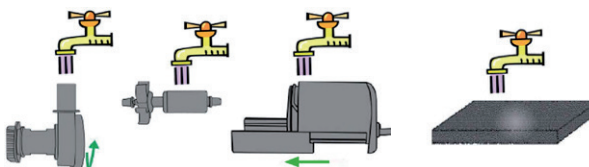
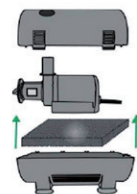

Laufradgehäuse öffnen, das Laufrad rausnehmen. Alle Teile gründlich mit Wasser spülen.

## 7. INFORMATIONEN ZUM AKKU

Nach 12 bis 18 Monaten sollten Sie die Batterie ersetzen. Dazu öffnen Sie die Batterieabdeckung und ersetzen Sie den Akku durch einen neuen. Bitte die Artikelnummer des Ersatzakkus bei dem Pkt. 15. Technischen Daten entnehmen und auf

[https://www.profi-pumpe.de/GARTEN-u-ZIMMER-BRUNNEN/Ersatzteile-Gartenbrunnen:::230\\_300.html](https://www.profi-pumpe.de/GARTEN-u-ZIMMER-BRUNNEN/Ersatzteile-Gartenbrunnen:::230_300.html) bestellen.

Bitte beachten Sie die eingeschränkte gesetzliche Gewährleistung von 6 Monaten.



**WICHTIG! Es muss sichergestellt werden, dass die Akkuabdeckung gut angezogen und wasserdicht ist.**

Mit wiederholten Lade- und Entladezyklen werden Blei- und NiMh-Akku-Packs weniger effizient (Memory-Effekt). Dieser Effekt ist bei den verwendeten Li-Ionen-Akkus wesentlich weniger ausgeprägt, aber in kleiner Masse immer noch vorhanden. Durch sehr kurze und häufige Ladevorgänge und viele andere Betriebseinflüsse können Akkus vorzeitig stark altern. Die Akkus unterliegen daher als Verbrauchs- und Verschleißteile einer verkürzten Gewährleistung von 6 Monaten.

Wenn Sie feststellen, dass der Akku weniger effizient erscheint, muss der Akku neu voll aufgeladen werden. Dazu lassen Sie das Gerät für mindestens 8 Stunden (Pumpe muss angeschlossen sein) in der Sonne stehen, um eine maximale Ladung der Batterie zu ermöglichen oder Sie benutzen ein geeignetes externes Ladegerät. Wir empfehlen, diesen Vorgang gelegentlich zu wiederholen, um die Lebensdauer der Batterie zu verlängern.

Wenn nach dieser Neuladung die Akkus immer noch nicht die Erwartungen erfüllen, sollten Sie die Akkus austauschen.

**HINWEIS: Der Akku wird im vorgeladenen Zustand geliefert. Sollte der Ladezustand, wider Erwarten, nicht ausreichend sein, laden Sie die Akkus für mindestens 8 Stunden, um eine ausreichende Ladung des Akkus zu ermöglichen (damit Schäden am Akku durch Überladen vermieden werden, muss die Pumpe angeschlossen sein).**

## 8. WARNHINWEISE ZUM AKKU



**Lithium-Ionen-Zellen und Akkus können heiß werden, explodieren oder sich entzünden und schwere Verletzungen verursachen, wenn sie nicht bestimmungsgemäß eingesetzt werden. Bitte beachten Sie unbedingt die unten aufgeführten Sicherheitshinweise:**

- Beachten Sie beim Einsetzen der Akkus unbedingt auf die richtige Polarität.
- Vermeiden Sie, dass die positiven und/oder negativen Anschlüsse und/oder die Pole der Akkus miteinander, oder mit Metall in Kontakt kommen. Das kann zu einem Kurzschluss führen.
- Die Akkus sollten nicht zerlegt, oder modifiziert werden. Die Akkus enthalten Sicherheits- und Schutzvorrichtungen. Die Beschädigung der Akkus kann zur Erzeugung von Wärme führen, sie können explodieren oder sich entzünden.
- Lagern Sie die Akkus nicht in, oder in die Nähe von Feuer, auf Öfen oder anderen Gegenständen die hohe Temperaturen abgeben. Setzen Sie die Akkus nicht direkter Sonneneinstrahlung aus. Lagern Sie den Akku bei heißem Wetter nicht im Auto. Der Akku kann bei hohen Temperaturen explodieren oder sich entzünden.
- Akkus sollten nicht in Reichweite von Kindern aufbewahrt werden.
- Um Kurzschlüsse zu vermeiden, sollten die Pole der Batterien vor der Entsorgung mit isolierendem Klebeband abgedeckt werden.
- Die Nutzung der Akkus sollte sofort eingestellt werden, wenn ungewöhnliche Gerüche, eine Änderung der Farbe, der Form oder andere nicht normale Umstände auftreten.
- Legen Sie die Akkus nicht in Mikrowellenherde, Hochdruckbehälter oder auf Herdplatten.
- Falls bei einem Akku Flüssigkeit austritt und mit Ihrem Auge in Berührung kommt, nicht das Auge reiben, gut mit Wasser spülen und sofort einen Arzt aufsuchen. Wenn das Auge nicht sofort behandelt wird, kann die Batterieflüssigkeit zu schweren Verletzungen des Auges führen.

## 9. SICHERHEITSHINWEISE



- Unbedingt geltende Vorschriften zur elektrischen Sicherheit befolgen
- Pumpe niemals trocken betreiben
- Das Pumpen von entzündlichen, sowie allen anderen aggressiven Flüssigkeiten, ist untersagt
- Wassertemperatur von max. 35°C beachten
- Vor allen Arbeiten am Gartenbrunnen muss der Netzstecker gezogen werden
- Niemals die Pumpe am stromführenden Kabel oder Druckleitung ziehen
- Querschnittsverengung vermeiden
- Bei längeren Stillstandszeiten die Pumpe säubern, mit klarem Wasser spülen und trocken bei Zimmertemperatur lagern
- Brunnen auf ausreichend nachfließendes Wasser testen (Trockenlauf Gefahr)
- Die Pumpe ist durch einen FI-Schutzschalter mit Auslösestrom von 30 mA abzusichern
- Der elektrische Anschluss ist stets durch einen autorisierten Fachmann vorzunehmen
- Die Pumpe darf von Kindern ab 8 Jahren sowie von Personen mit verringerten physischen, sensorischen oder mentalen Fähigkeiten oder aufgrund mangelnder Erfahrung und Wissen nur unter Beaufsichtigung benutzt werden oder wenn diese bezüglich des sicheren Gebrauchs des Gerätes unterwiesen worden sind und die daraus resultierenden Gefahren verstehen.
- Die Reinigung und Wartung darf nicht von Kindern ohne Beaufsichtigung durchgeführt werden.
- Unter Umständen ist es möglich, dass eine Verschmutzung des Wassers durch Ausfließen von Schmiermitteln auftreten kann.
- Alle Solarmodule sind sehr empfindlich, schützen Sie sie vor extremen mechanischen Einflüssen (Schock, Vibration, etc.)

### Der Hersteller erklärt,

- keine Verantwortung im Fall von Unfällen oder Schäden aufgrund von Fahrlässigkeit oder Missachtung der Anweisungen in diesem Buch zu übernehmen
- jede Verantwortung für Schäden, die durch die unsachgemäße Verwendung der Pumpe entstehen, abzulehnen.

## 10. GARANTIEBESTIMMUNGEN / GESETZLICHE GEWÄHRLEISTUNG

Für alle Fabrikations- und Materialfehler gilt die gesetzliche Gewährleistung. In diesen Fällen übernehmen wir den Umtausch oder die Reparatur der Pumpe. Versandkosten werden von uns nur getragen, soweit dies gesetzlich vorgeschrieben ist.

Im Garantiefall bitte über unsere Serviceplattform <https://www.profi-pumpe.de/information.php> den Fall anmelden. Dann teilen wir Ihnen die weitere Vorgehensweise fallbezogen mit.

Rücksendungen bitte ausreichend frankieren. Unfreie Rücksendungen können leider nicht angenommen werden, da diese vor Zustellung rausgefiltert werden. Unsere Serviceleistung erbringen wir in Deutschland.

### Die Garantie gilt nicht bei:

- Materialverschleiß (z.B. Dichtungen, Laufräder, Laufkammern)
- Unberechtigten Eingriffen oder Veränderungen an der Pumpe
- Beschädigungen durch Selbstverschulden
- Unsachgemäßer Wartung und unsachgemäßem Betrieb
- TROCKENLAUF (auch testweise!) der Pumpe

**Außerdem leisten wir keinerlei Schadensersatz für Folgeschäden!**



## 11. ERKENNEN UND BEHEBEN VON FEHLERN

Problem	Mögliche Ursache	Lösung
Pumpe läuft nicht an	Kein Strom	Elektr. Anschlüsse überprüfen
	Pumpe defekt	Pumpe ersetzen
Pumpe läuft, aber kein Wasser wird gefördert	Schläuche oder Schlauchverbindungen haben ein Leck	Schläuche oder Schlauchverbindungen prüfen
	Pumpe hat ein Leck	Prüfen ob Wasser im Pumpengehäuse ist
	Ansaugöffnungen verschmutzt	Ansaugöffnungen reinigen

## 12. HINWEISE ZUR PRODUKTHAFTUNG

Wir weisen darauf hin, dass wir nach dem Produkthaftungsgesetz für Schäden, die durch unsere Geräte verursacht werden, nur insofern haften, soweit keine Veränderungen an den Geräten vorgenommen wurden.

Falls Reparaturen durch eine von uns autorisierte Servicewerkstätte vorgenommen werden, haften wir nur insofern, wenn Original-Ersatzteile und Zubehör verwendet wurden.

## 13. ENTSORGUNGSHINWEISE



Elektro-Geräte mit dem Symbol der durchgestrichenen Mülltonne dürfen nicht über den Hausmüll entsorgt werden, sondern sind an einer Annahmestelle für Recycling von elektronischen Geräten abzugeben.

Bei der deutschen Registrierungsstelle EAR sind wir unter der **WEEE-Nummer DE79535656** gelistet. So tragen Sie zur Erhaltung und zum Schutz unserer Umwelt bei.

**VIELEN DANK FÜR IHRE UNTERSTÜTZUNG!**



Im Zusammenhang mit dem Vertrieb von Batterien oder mit der Lieferung von Geräten, die Batterien enthalten, ist der Verkäufer verpflichtet, Sie auf Folgendes hinzuweisen:

Sie sind zur Rückgabe gebrauchter Batterien als Endnutzer gesetzlich verpflichtet. Sie können Batterien nach Gebrauch an den Verkäufer oder in den dafür vorgesehenen Rücknahmestellen (z.B. in Kommunalen Sammelstellen oder im Handel) unentgeltlich zurückgeben. Sie können die Batterien zur kostenlosen Entsorgung an den Verkäufer zurücksenden.

## 14. EU-KONFORMITÄTSERKLÄRUNG

Der Unterzeichner Amur S.à r.l., 36, Rue de la Gare, L-5540 Remich bestätigt, dass die umseitig benannten Produkte, nämlich **ZHEN RUHE-QUELLE** in der in den Verkehr gebrachten Ausführung den unten aufgeführten einschlägigen Bestimmungen, den entsprechenden EU harmonisierten Richtlinien und dem EU-Standard für Sicherheit entsprechen. Diese Konformitätserklärung gilt, insofern an dem Produkt keine Veränderungen vorgenommen werden. Die alleinige Verantwortung für die Ausstellung dieser Konformitätserklärung trägt der Hersteller.

Die alleinige autorisierte Person zur Aufbewahrung der technischen Dokumente:

Amur S.à r.l. · 36, Rue de la Gare · L-5540 Remich

### Richtlinie Niederspannung (2014/35/EU)

Folgende harmonisierte Normen:

EN 55014-1:2006, EN 55014-2: 1997/+A1:2001/+A2:2008, EN 60529:1991+A1:2000

Unterzeichnet für und im Namen von: Amur S.à r.l.  
Remich, den 17.04.2024

i.V. Dipl. Phys. Peter Neumüller  
Technische Leitung



## 15. TECHNICAL DATA/TECHNISCHE DATEN

	English	Deutsch	Gartenbrunnen ZHEN RUHE-QUELLE
Solar-Panel	Power	Leistung	9V / 3 Watt
	Protective class	Schutzklasse	IP44
	Size	Größe	13 x 17 cm
Solar-Battery	Capacity	Kapazität	7,4V / 2100mAh
	Battery Type	Batterieart	Li-Ion Ersatzteilnr. A8213
Pump	Pump power	Pumpenleistung	12V / 3 Watt
	Max. pump capacity	Max. Fördermenge	210 l/h
	Max pump height	Max. Förderhöhe	80 cm
	Max. water temperature	Max. Wassertemperatur	35 °C
	Protective class	Schutzklasse	IP68
LED	LEDs	LEDs	1x6
Brunnen	Dimension (L x W x H)	Maße (L x B x H)	30 x 32 x 52 cm
	Total weight	Gesamtgewicht	Ca. 5 kg



Latest instructions  
Aktuelle Anleitungen



Amur S.à r.l.  
www.amur.lu  
Email: info@amur.lu  
Tel.: +49 611 9458777-0  
Fax: +49 611 9458777-11